

# OptiPlex 5480 todo en uno

## Configuración y especificaciones



## Notas, precauciones y advertencias

 **NOTA:** Una NOTA indica información importante que le ayuda a hacer un mejor uso de su producto.

 **PRECAUCIÓN:** Una PRECAUCIÓN indica la posibilidad de daños en el hardware o la pérdida de datos, y le explica cómo evitar el problema.

 **AVISO:** Un mensaje de AVISO indica el riesgo de daños materiales, lesiones corporales o incluso la muerte.

# Tabla de contenido

<b>1 Configure la computadora.....</b>	<b>4</b>
<b>2 Vistas de OptiPlex 5480 todo en uno.....</b>	<b>15</b>
Parte frontal.....	15
Cámara retráctil.....	16
Izquierda.....	17
Derecha.....	19
Parte posterior.....	21
Parte inferior.....	24
Diseño de la tarjeta madre del sistema.....	26
<b>3 Especificaciones de OptiPlex 5480 todo en uno.....</b>	<b>28</b>
Dimensiones y peso.....	28
Procesadores.....	28
Chipset.....	29
Sistema operativo.....	30
Memoria.....	30
Puertos y conectores.....	31
Comunicaciones.....	32
Audio.....	32
Almacenamiento.....	33
Memoria Intel Optane.....	34
Lector de tarjetas multimedia.....	34
Cámara.....	34
Fuente de alimentación.....	35
Pantalla.....	36
Vídeo.....	37
Entorno del equipo.....	37
Seguridad.....	37
Seguridad de datos.....	38
Recurso de operación del sistema.....	38
Normativas.....	39
Accesorios.....	39
Servicio y soporte.....	40
<b>4 Obtención de ayuda y contacto con Dell.....</b>	<b>41</b>

# Configure la computadora

1. Montaje del soporte.

**Tabla 1. Instalación de las bases**

Bases	Instalación de las bases
Base fija	

**Tabla 1. Instalación de las bases(continuación)**



Bases	Instalación de las bases
Base articulada	
Base de altura regulable	<p><b>NOTA:</b> Siga el mismo procedimiento para instalar la base de altura regulable con unidad de disco óptico.</p>

Tabla 1. Instalación de las bases(continuación)

Bases	Instalación de las bases
	

2. Configure el teclado y el mouse.

**i** **NOTA:** Para conocer las instrucciones de configuración, consulte la documentación que se envía con el teclado y el mouse.





3. Pase el cable de alimentación por la base y conéctelo.



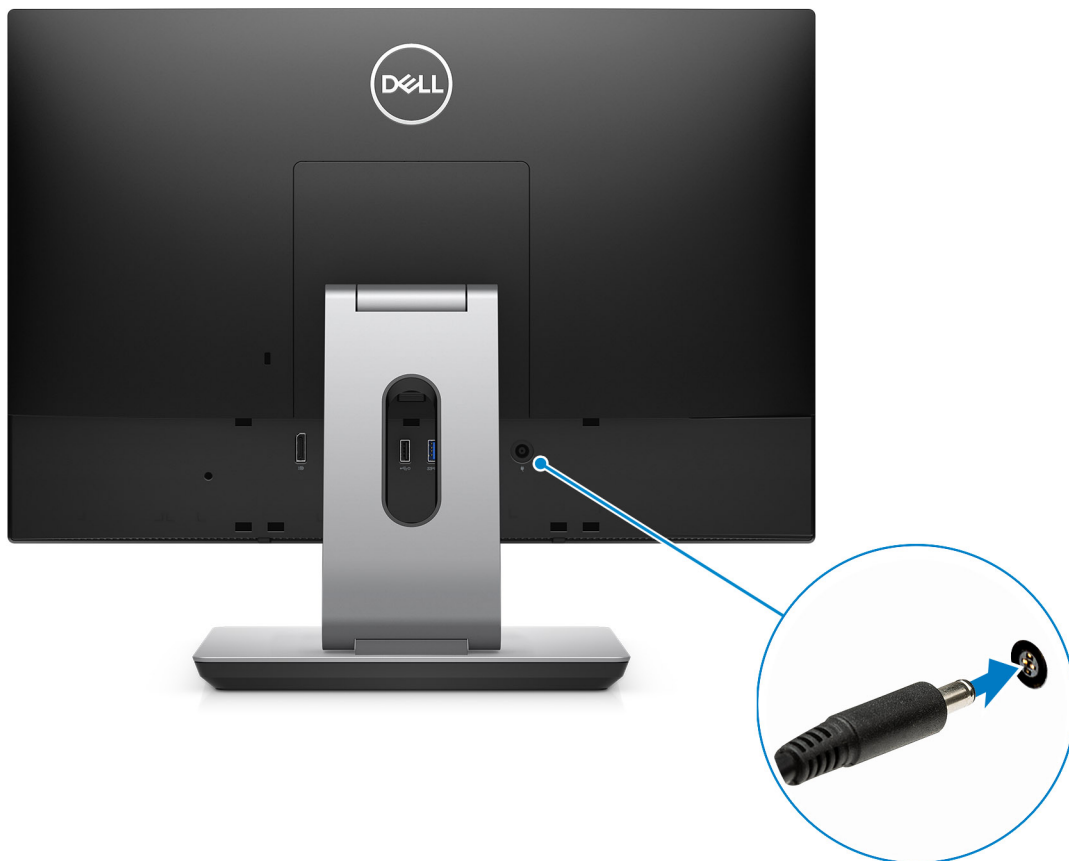



4. Presione el botón de encendido.





5. Finalice la configuración de Windows.

Siga las instrucciones que aparecen en pantalla para completar la configuración. Durante el ajuste, Dell recomienda lo siguiente:

- Conectarse a una red para las actualizaciones de Windows.

**i** **NOTA: Si va a conectarse a una red inalámbrica segura, ingrese la contraseña para acceder a dicha red cuando se le solicite.**

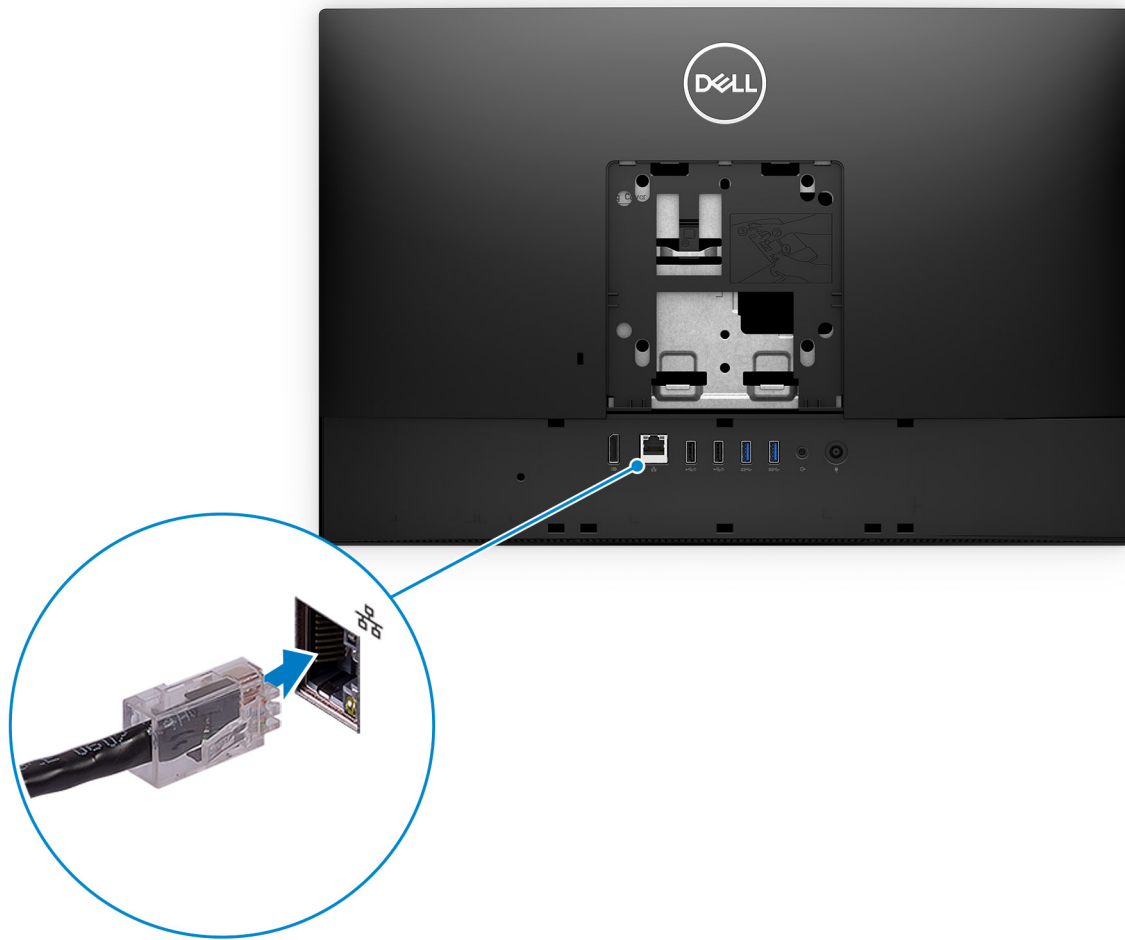

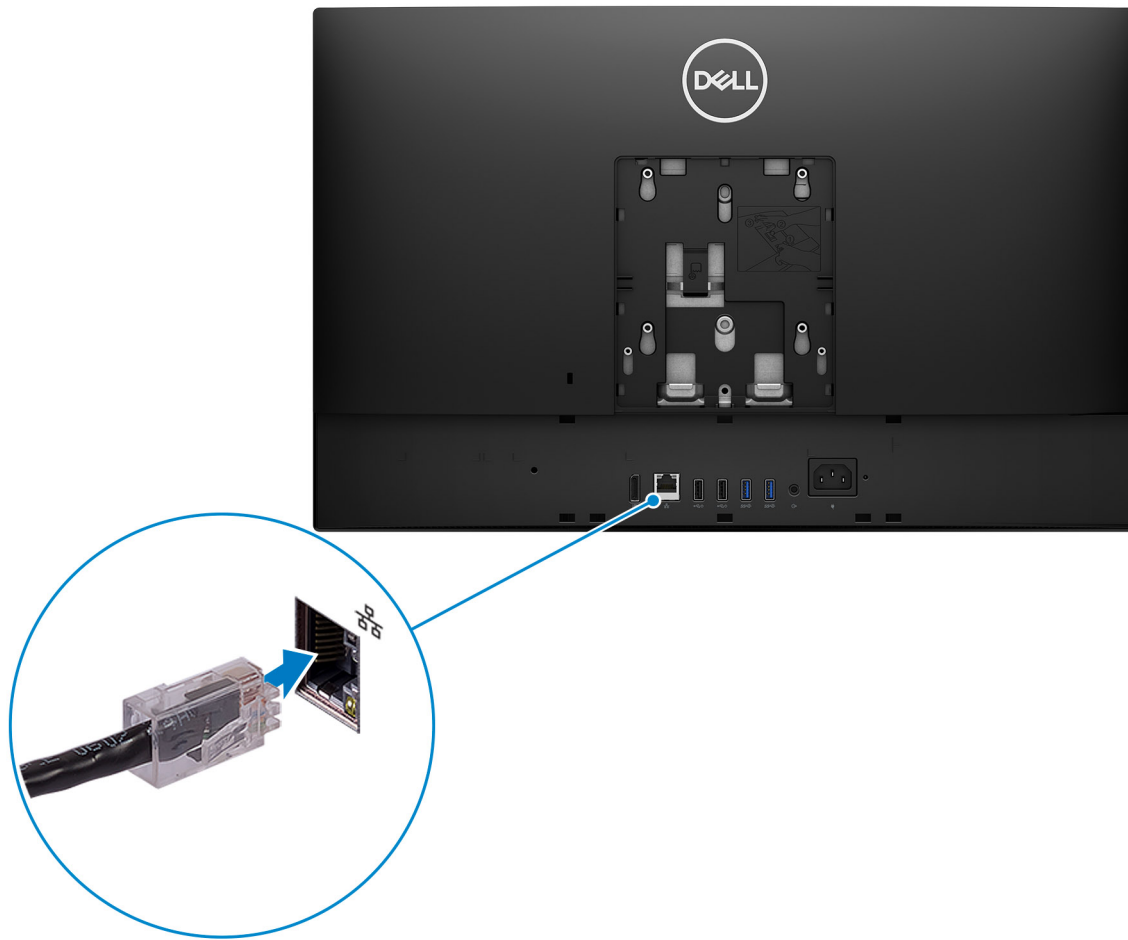



- Si está conectado a Internet, inicie sesión con su cuenta de Microsoft o cree una nueva. Si no está conectado a Internet, cree una cuenta offline.
- En la pantalla **Soporte y protección**, ingrese su información de contacto.

6. Localice y utilice las aplicaciones de Dell en el menú Start (Inicio) de Windows (recomendado)

**Tabla 2. Localice aplicaciones Dell**

Recursos	Descripción
	<p><b>SupportAssist</b></p> <p>Comprueba de manera proactiva el estado del hardware y el software de la computadora. La herramienta de recuperación del sistema operativo SupportAssist soluciona problemas con el sistema operativo. Para obtener más información, consulte la documentación de SupportAssist en <a href="http://www.dell.com/support">www.dell.com/support</a>.</p> <p><b>NOTA:</b> En SupportAssist, haga clic en la fecha de vencimiento de la garantía para renovar o actualizar la garantía.</p>
	<p><b>Actualización de Dell</b></p> <p>Actualiza la computadora con las correcciones críticas y los controladores de dispositivo más recientes a medida que se encuentran disponibles. Para obtener más información sobre el uso de la actualización de Dell, consulte el artículo de la base de conocimientos <a href="https://www.dell.com/support/SLN305843">SLN305843</a> en <a href="http://www.dell.com/support">www.dell.com/support</a>.</p>
	<p><b>Dell Digital Delivery</b></p> <p>Descargar aplicaciones de software que se adquirieron, pero que se instalaron previamente en la computadora. Para obtener más información sobre el uso de Dell Digital Delivery, consulte el artículo de la base de conocimientos <a href="https://www.dell.com/support/153764">153764</a> en <a href="http://www.dell.com/support">www.dell.com/support</a>.</p>

## Vistas de OptiPlex 5480 todo en uno

### Parte frontal

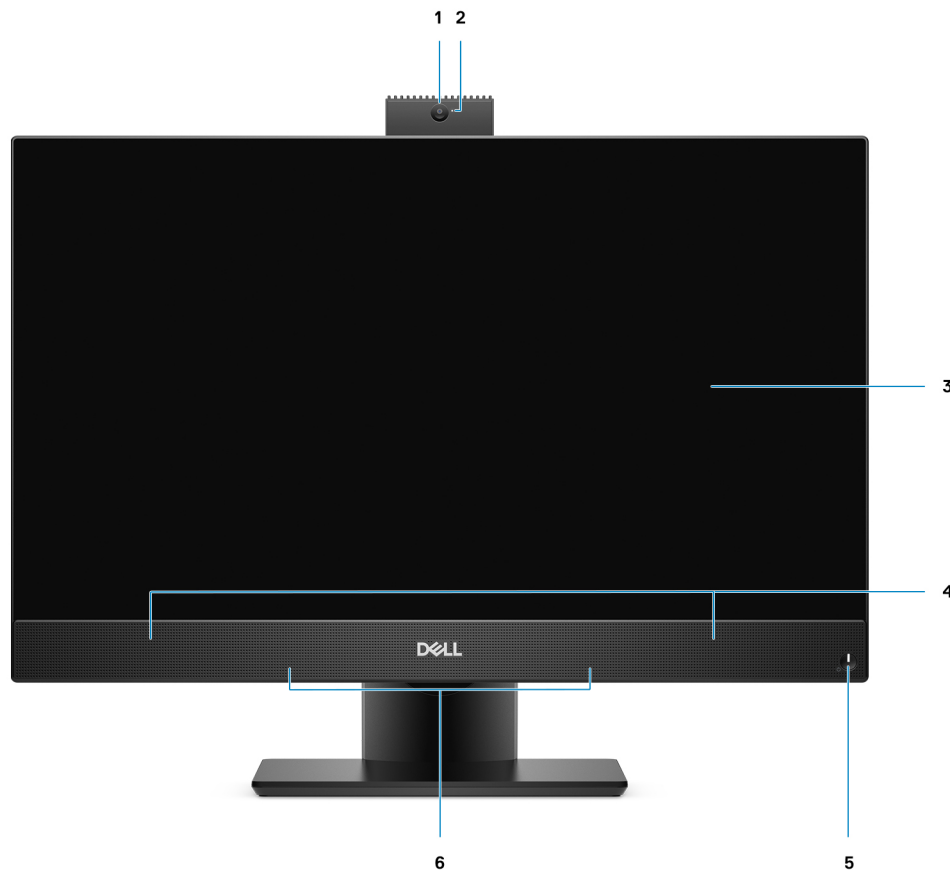

1. Cámara web Full HD
2. Indicador luminoso de estado de la cámara
3. Pantalla
4. Altavoces
5. Botón de encendido/indicador de estado de alimentación
6. Micrófono de arreglo

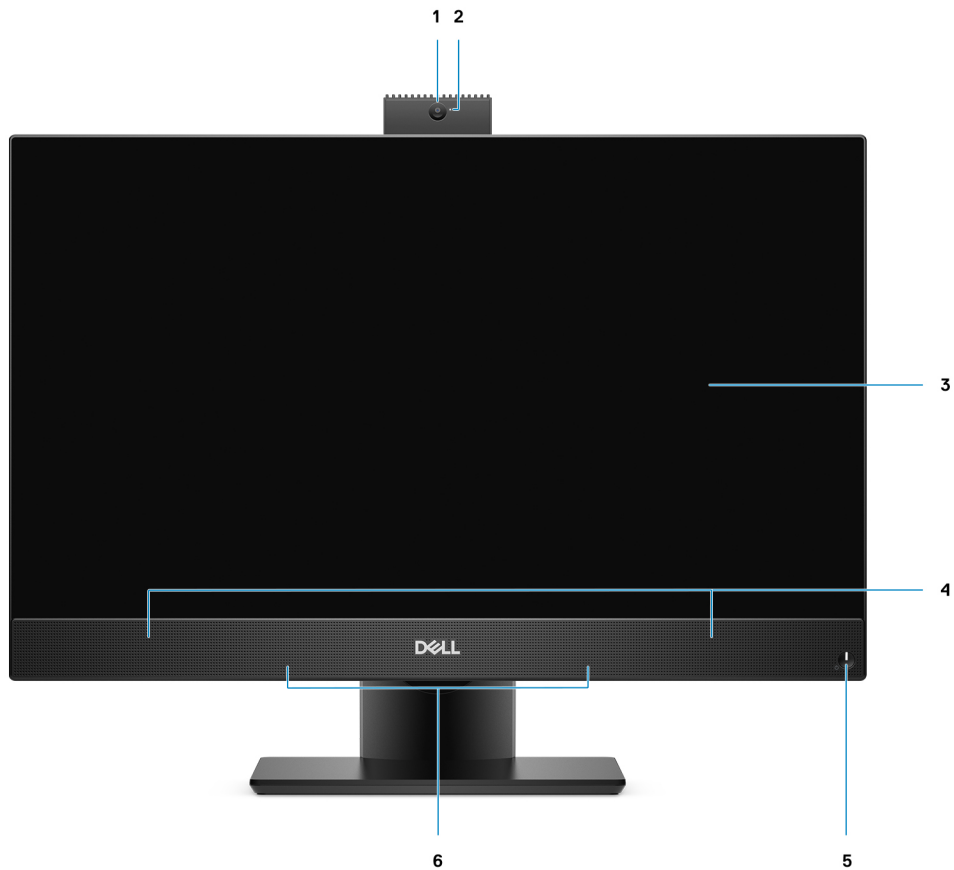

- |   |  |
|---|--|
| 1. Cámara web Full HD                                     | 2. Indicador luminoso de estado de la cámara |
| 3. Pantalla   | 4. Altavoces                                 |
| 5. Botón de encendido/indicador de estado de alimentación | 6. Micrófono de arreglo                      |

## Cámara retráctil

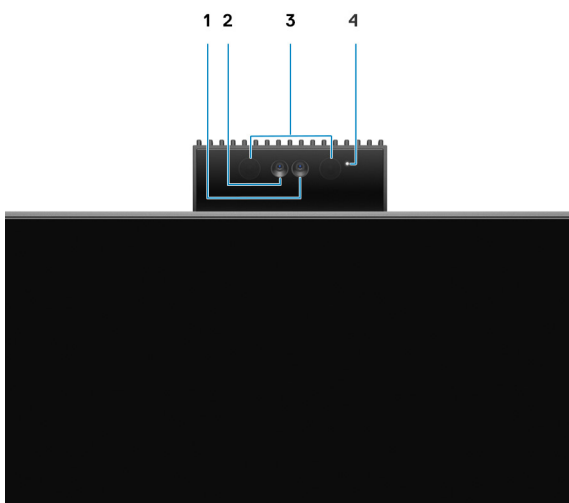

**i** **NOTA:** Según la configuración solicitada, la computadora tendrá solo la cámara tradicional o una cámara tradicional y una infrarroja.



1. Cámara
2. Cámara infrarroja
3. Emisor infrarrojo
4. Indicador luminoso de estado de la cámara

## Izquierda

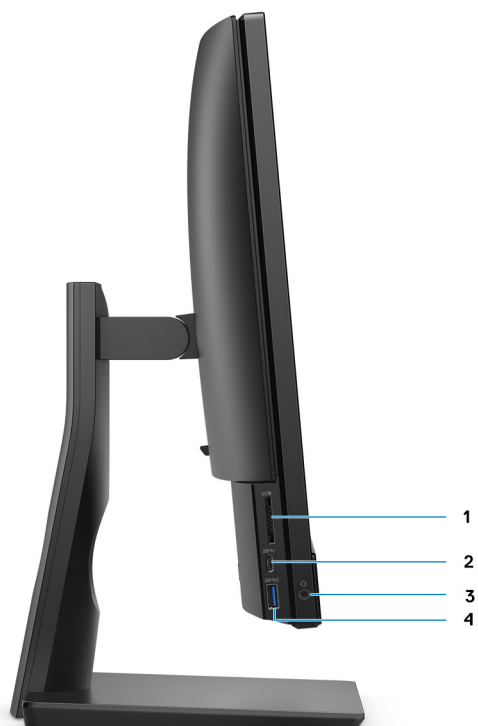

1. Ranura de tarjeta SD 3.0
3. Conector de audio universal

2. Puerto USB 3.2 de 1.ª generación y tipo C
4. Puerto USB 3.2 de 1.ª generación y tipo A con PowerShare



1. Ranura de tarjeta SD 4.0
3. Conector de audio universal

2. Puerto USB 3.2 de 2.<sup>a</sup> generación y tipo C
4. Puerto USB 3.2 de 1.<sup>a</sup> generación y tipo A con PowerShare

## Derecha

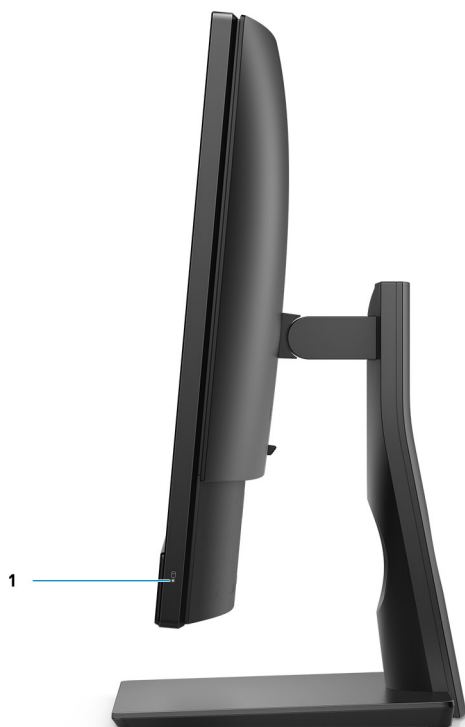

1. Indicador de estado de la unidad de disco duro



1. Indicador de estado de la unidad de disco duro

# Parte posterior



- 1. Cubierta posterior
- 2. Cubierta del soporte
- 3. Ranura para cable de seguridad Kensington
- 4. Cubierta inferior posterior
- 5. Base

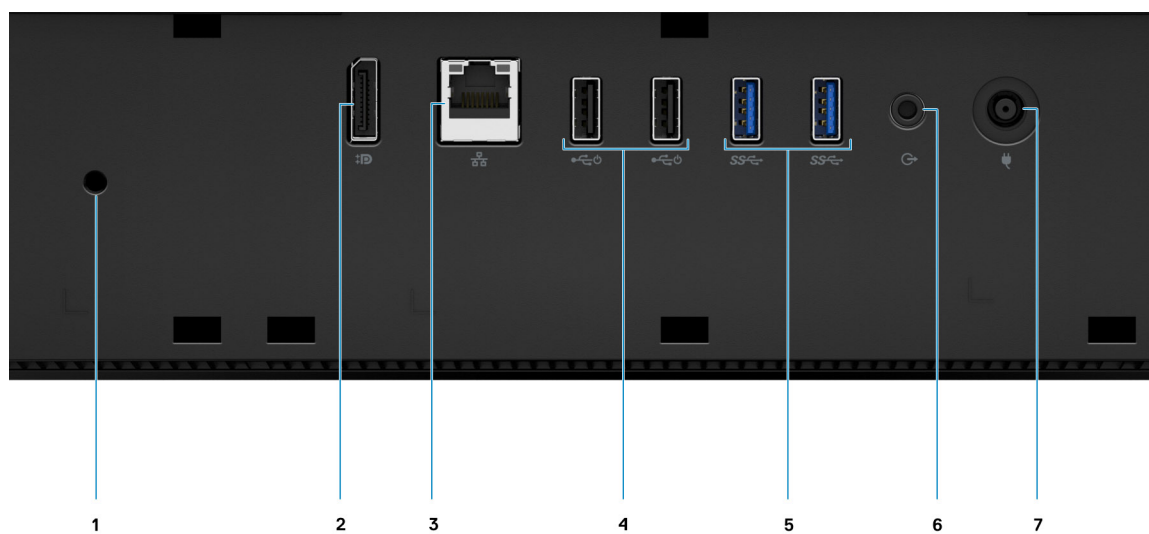

- 1. Orificio para tornillos de la cubierta de cables
- 2. DP++ 1.4/puerto HDCP 2.3

3. Puerto RJ-45 de 10/100/1000 Mbps
5. Puertos USB 3.2 de 1.ª generación y tipo A
7. Conector de alimentación

4. Puertos USB 2.0 con Smart Power On
6. Puerto de audio de línea de salida

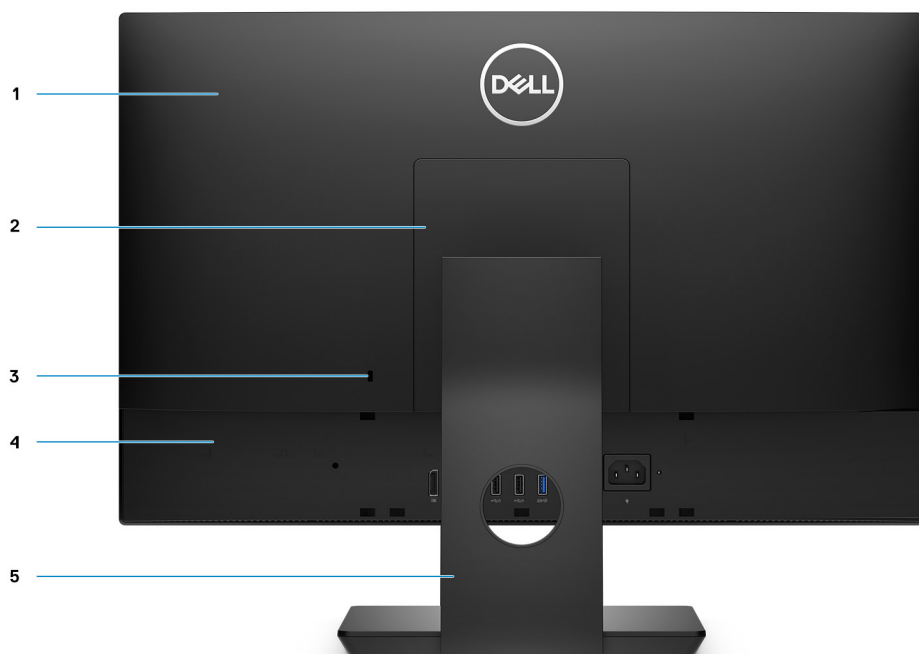

1. Cubierta posterior
3. Ranura para cable de seguridad Kensington
5. Base

2. Cubierta del soporte
4. Cubierta inferior posterior

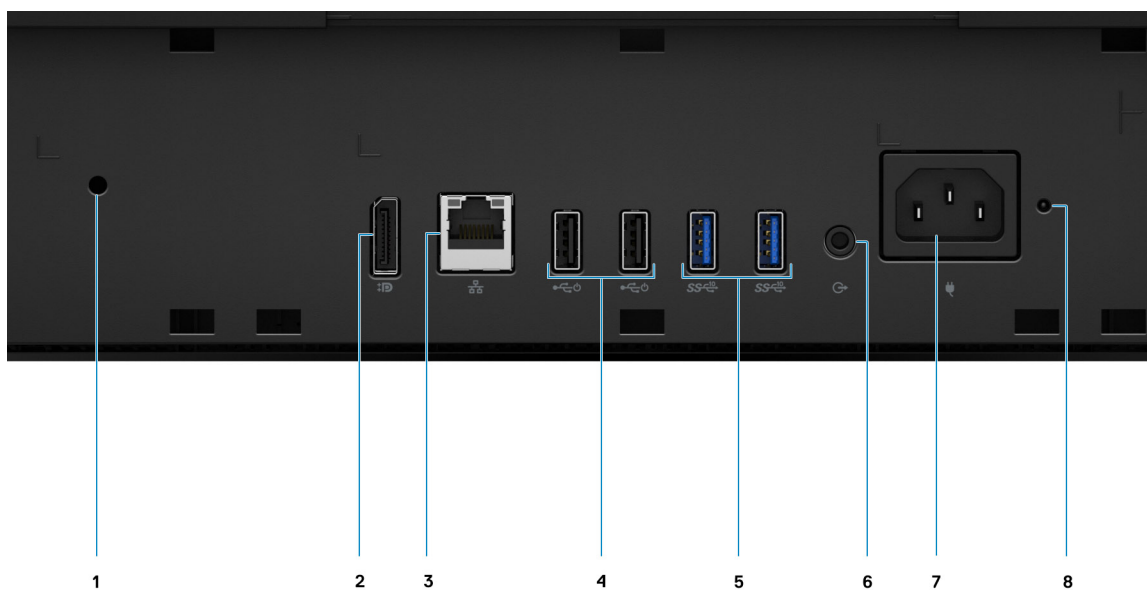

- |   |   |
|---|---|
| <ol style="list-style-type: none"> <li>1. Orificio para tornillos de la cubierta de cables</li> <li>3. Puerto RJ-45 de 10/100/1000 Mbps</li> <li>5. Puertos USB 3.2 de 2.<sup>a</sup> generación y tipo A</li> <li>7. Conector de alimentación</li> </ol> | <ol style="list-style-type: none"> <li>2. DP++ 1.4/puerto HDCP 2.3</li> <li>4. Puertos USB 2.0 con Smart Power On</li> <li>6. Puerto de audio de línea de salida</li> <li>8. LED indicador de estado de la PSU</li> </ol> |
|---|---|

## Parte inferior

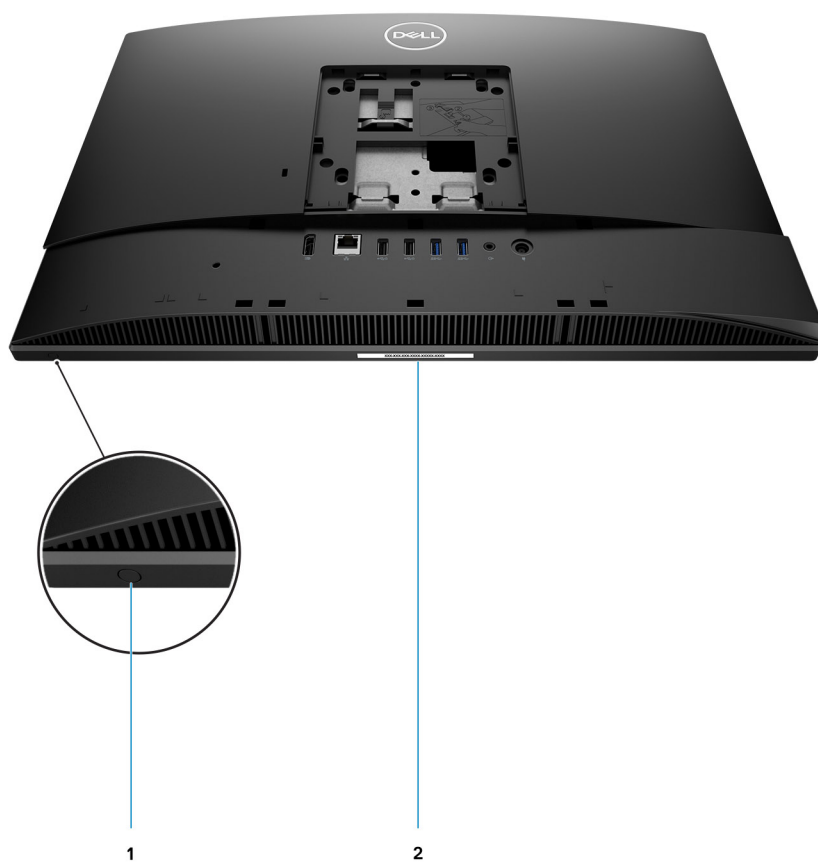

1. Botón de prueba automática integrada de pantalla
2. Etiqueta de servicio



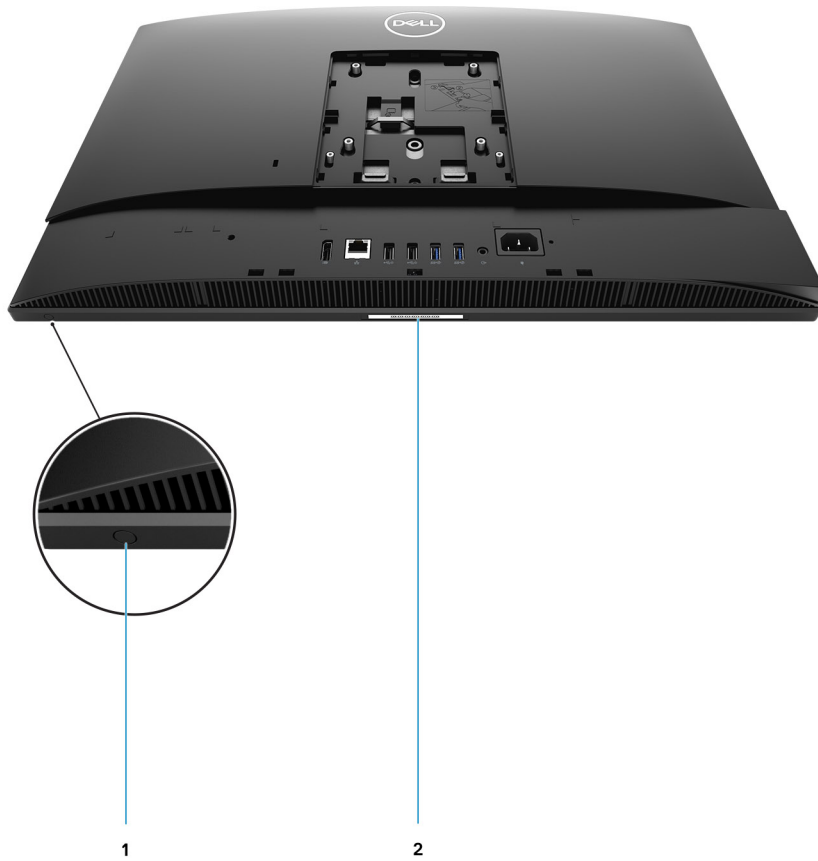

1. Botón de prueba automática integrada de pantalla
2. Etiqueta de servicio

# Diseño de la tarjeta madre del sistema

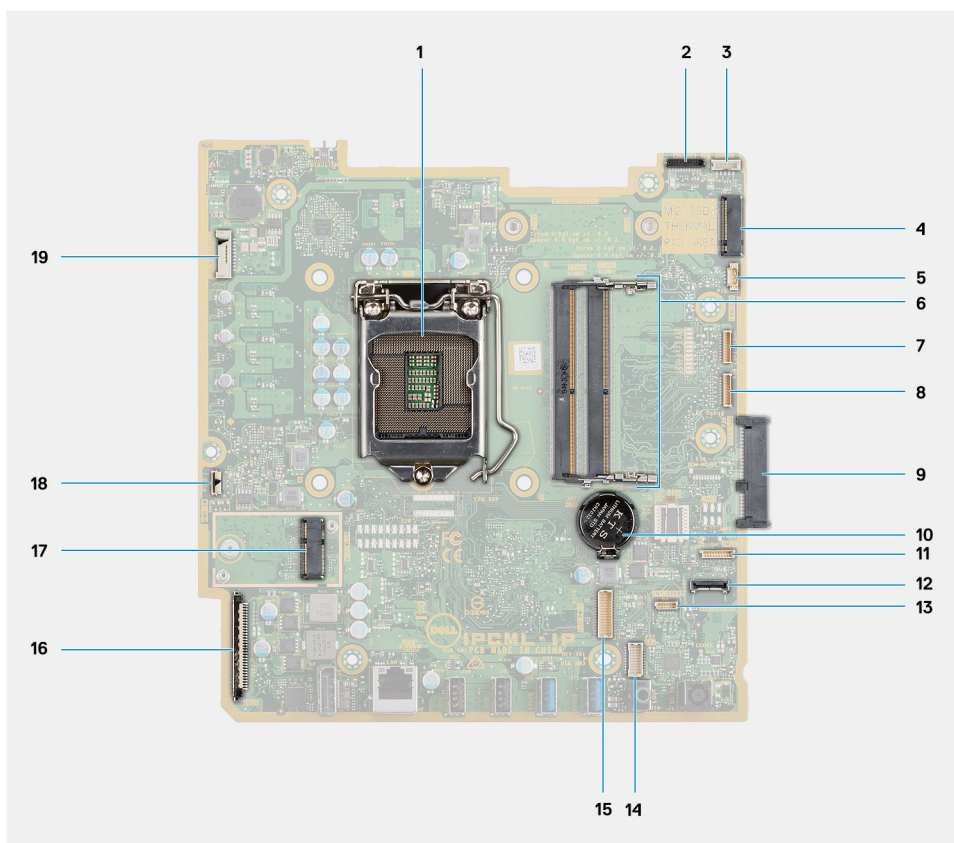

- |  |  |
|--|--|
| 1. Procesador  | 2. Conector del cable de la cámara                                     |
| 3. Conector del cable de la pantalla táctil            | 4. Conector de PCIe Intel Optane/unidad de estado sólido M.2 2230/2280 |
| 5. Conector del cable del ventilador del sistema       | 6. Módulo de memoria   |
| 7. Conector del cable de la tarjeta de depuración eSPI | 8. Conector de depuración de EC  |
| 9. Conector de la unidad de disco duro                 | 10. Batería de tipo botón  |
| 11. Conector del cable del módulo del micrófono        | 12. Conector del cable de señal de SIO                                 |
| 13. Conector del cable del altavoz                     | 14. Conector del cable de la placa de audio                            |
| 15. Conector del cable de alimentación de SIO          | 16. Conector del cable de pantalla                                     |
| 17. Conector de WLAN M.2                               | 18. Conector del cable del botón de encendido                          |
| 19. Conector del cable de iluminación de la pantalla   |  |

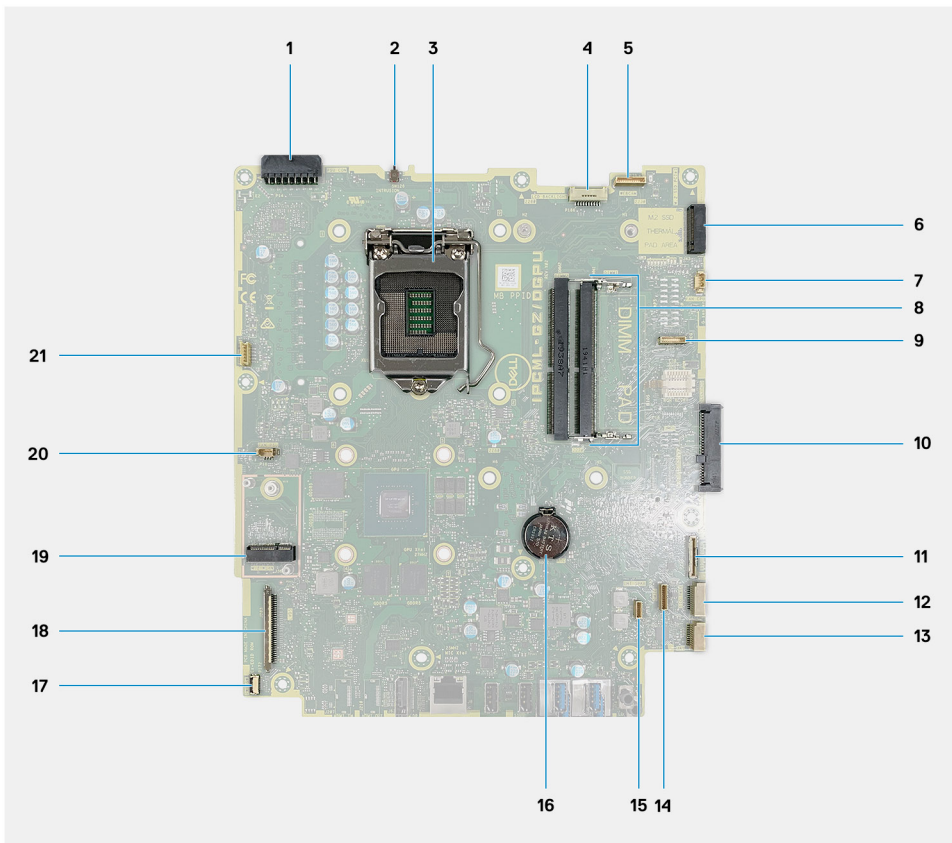

- |  |  |
|--|--|
| 1. Conector de fuente de alimentación (PSU)      | 2. Interruptor de intrusión  |
| 3. Procesador                                    | 4. Conector del cable de iluminación de la pantalla                    |
| 5. Conector del cable de la cámara               | 6. Conector de PCIe Intel Optane/unidad de estado sólido M.2 2230/2280 |
| 7. Conector del cable del ventilador del sistema | 8. Módulo de memoria   |
| 9. Conector de la tarjeta de depuración LPC      | 10. Conector de la unidad de disco duro                                |
| 11. Conector del cable de señal de SIO           | 12. Conector del cable de alimentación de SIO                          |
| 13. Conector del cable de la placa de audio      | 14. Conector del cable del módulo del micrófono                        |
| 15. Conector del cable del altavoz               | 16. Batería de tipo botón  |
| 17. Conector del cable del botón de encendido    | 18. Conector del cable de pantalla                                     |
| 19. Conector de WLAN M.2                         | 20. Conector del cable del ventilador de la PSU                        |
| 21. Conector del cable de la pantalla táctil     |  |

# Especificaciones de OptiPlex 5480 todo en uno

## Dimensiones y peso

Tabla 3. Dimensiones y peso

Descripción	Valores para pantalla táctil	Valores para pantalla no táctil
Altura	344 mm (13,54 pulgadas)	344,00 mm (13,54 pulgadas)
Anchura	540,20 mm (21,26 pulgadas)	540,20 mm (21,26 pulgadas)
Profundidad	52,80 mm (2,07 pulgadas)	52,80 mm (2,07 pulgadas)
Peso (máximo)	6,30 Kg (13,88 lb)	6,59 kg (14,52 lb)
Peso (mínimo)	5,85 kg (12,89 lb)	5,84 kg (12,89 lb)

**NOTA:** El peso del sistema depende de la configuración solicitada y la variabilidad de fabricación.

## Procesadores

**NOTA:** Los productos estándares globales (GSP) son un subconjunto de productos de relación de Dell que se administran por motivos de disponibilidad y transiciones sincronizadas en todo el mundo. Aseguran que la misma plataforma se pueda adquirir globalmente. Esto permite que los clientes reduzcan el número de configuraciones administradas en todo el mundo, reduciendo así los costes. Además, permiten que las compañías implementen estándares de TI globales, asegurando configuraciones de productos específicos internacionalmente.

Device Guard (DG) y Credential Guard (CG) son las nuevas funciones de seguridad que solo están disponibles en Windows 10 Enterprise. Device Guard es una combinación de características de seguridad de hardware y software relacionadas con la empresa. Cuando se configuran juntas, bloquea un dispositivo para que solo pueda ejecutar aplicaciones de confianza. Si la aplicación no es de confianza, no se puede ejecutar. Credential Guard utiliza la seguridad basada en la virtualización para aislar las señas secretas (credenciales) de manera que solo el software del sistema con privilegios pueda acceder a ellas. El acceso no autorizado a estas señas secretas puede provocar ataques de robo de credenciales. Credential Guard impide estos ataques mediante la protección de hashes de contraseña de NTLM y vales de concesión de Kerberos.

**NOTA:** Los números de procesadores no son una medida de rendimiento. La disponibilidad de los procesadores está sujeta a cambios y puede variar según la región o el país.

Tabla 4. Procesadores para la configuración de gráficos discretos

Procesadores	Potencia	Conte o de núcleo s	Conteo de subproc esos	Velocidad	Caché	Gráficos integrados
Intel Core i3-10100 de 10.ª generación	65 W	4	8	3,6 GHz a 4,3 GHz	6 MB	Gráficos Intel UHD 630
Intel Core i3-10300 de 10.ª generación	65 W	4	8	3,7 GHz a 4,4 GHz	8 MB	Gráficos Intel UHD 630

**Tabla 4. Procesadores para la configuración de gráficos discretos(continuación)**

Procesadores	Potencia	Conte o de núcleos	Conteo de subprocesos	Velocidad	Caché	Gráficos integrados
Intel Core i5-10400 de 10. <sup>a</sup> generación	65 W	6	12	2,9 GHz a 4,3 GHz	12 MB	Gráficos Intel UHD 630
Intel Core i5-10500 de 10. <sup>a</sup> generación	65 W	6	12	3,1 GHz a 4,5 GHz	12 MB	Gráficos Intel UHD 630
Intel Core i5-10600 de 10. <sup>a</sup> generación	65 W	6	12	3,3 GHz a 4,8 GHz	12 MB	Gráficos Intel UHD 630
Intel Core i7-10700 de 10.a generación	65 W	8	16	2,9 GHz/4,8 GHz	16 MB	Gráficos Intel UHD 630

**Tabla 5. Procesadores para la configuración de gráficos integrados**

Procesadores	Potencia	Conte o de núcleos	Conteo de subprocesos	Velocidad	Caché	Gráficos integrados
Intel Pentium Gold G6400T de 10. <sup>a</sup> generación	35 W	2	4	3,4 GHz	4 MB	Intel UHD Graphics 610
Intel Pentium Gold G6500T de 10. <sup>a</sup> generación	35 W	2	4	3,5 GHz	4 MB	Gráficos Intel UHD 630
Intel Core i3-10100T de 10. <sup>a</sup> generación	35 W	4	8	3,0 GHz a 3,8 GHz	6 MB	Gráficos Intel UHD 630
Intel Core i3-10300T de 10. <sup>a</sup> generación	35 W	4	8	3,0 GHz a 3,9 GHz	8 MB	Gráficos Intel UHD 630
Intel Core i5-10400T de 10. <sup>a</sup> generación	35 W	6	12	2,0 GHz a 3,6 GHz	12 MB	Gráficos Intel UHD 630
Intel Core i5-10500T de 10. <sup>a</sup> generación	35 W	6	12	2,3 GHz a 3,8 GHz	12 MB	Gráficos Intel UHD 630
Intel Core i5-10600T de 10. <sup>a</sup> generación	35 W	6	12	2,4 GHz a 4,0 GHz	12 MB	Gráficos Intel UHD 630
Intel Core i7-10700T de 10. <sup>a</sup> generación	35 W	8	16	2,0 GHz a 4,5 GHz	16 MB	Gráficos Intel UHD 630

## Chipset

**Tabla 6. Chipset**

Descripción	Valores
Chipset	Intel Q470
Procesador	Intel Core i3/i5/i7 e Intel Pentium Gold de 10. <sup>a</sup> generación
Amplitud del bus de DRAM	<ul style="list-style-type: none"> <li>• 64 bits (para canal único)</li> <li>• 128 bits (para doble canal)</li> </ul>

**Tabla 6. Chipset(continuación)**

Descripción	Valores
EPROM flash	32 MB
bus de PCIE	Hasta 3.ª generación
Memoria no volátil	Sí
Interfaz periférica de serie (SPI) de configuración del BIOS	256 Mbits (32 MB) ubicada en SPI_FLASH
Módulo de plataforma segura (TPM) 2.0 (TPM discreto activado)	24 KB ubicado en el TPM 2.0 en el chipset
Firmware: TPM (TPM discreto deshabilitado)	De manera predeterminada, la función de tecnología de confianza de la plataforma es visible para el sistema operativo.
EEPROM NIC	Configuración de LOM contenida en la ROM Flash de SPI en lugar de en el e-fuse del LOM

## Sistema operativo

- Windows 10 Home (64 bits)
- Windows 10 IoT Enterprise 2019 LTSC (solo para OEM)
- Windows 10 Professional (64 bits)
- Windows 10 Pro Education (64 bits)
- Ubuntu 18.04 (64 bits)

Para obtener más información acerca de la imagen de recuperación del SO de Dell, consulte Cómo descargar y usar la imagen de recuperación del SO de Dell en Microsoft Windows, en el [sitio de soporte de Dell](#).

### Plataforma comercial Windows 10 N-2 y soporte del sistema operativo por 5 años:

Todas las plataformas comerciales recientemente incorporadas en 2019 y posteriores (Latitude, OptiPlex y Dell Precision) cumplirán con los requisitos de y se enviarán con la versión de Windows 10 de canal semestral instalada de fábrica más reciente (N), y cumplirán con los requisitos de (pero no se enviarán con) las dos versiones anteriores (N-1, N-2). Esta OptiPlex 5480 todo en uno estará lista para enviar con la versión de Windows 10 v19H2 en el momento del lanzamiento y esta versión determinará las versiones de N-2 que cumplen con los requisitos iniciales para esta plataforma.

Para versiones futuras de Windows 10, Dell continuará evaluando la plataforma comercial con las próximas versiones durante la producción del dispositivo y durante cinco años después de la producción, lo que incluye las versiones de otoño y primavera de Microsoft.

Para obtener información adicional acerca de la capacidad de soporte para el sistema operativo Windows N-2 y de 5 años, consulte Dell Windows as a Service (WaaS), en el [sitio de soporte de Dell](#).

### EOML 411

OptiPlex 5480 todo en uno continúa probando las versiones de Windows 10 de canal semestral siguientes durante cinco años posproducción, incluidas las versiones de otoño y primavera de Microsoft.

## Memoria

**Tabla 7. Especificaciones de la memoria**

Descripción	Valores
Ranuras	Dos ranuras de SO-DIMM
Tipo	DDR4, no ECC
Velocidad	2666 MHz/2933 MHz
Memoria máxima	64 GB
Memoria mínima	4 GB

**Tabla 7. Especificaciones de la memoria(continuación)**

Descripción	Valores
Tamaño de memoria por ranura	4 GB, 8 GB, 16 GB, 32 GB
Configuraciones compatibles	<ul style="list-style-type: none"> <li>· 4 GB, 1 x 4 GB, 2666 MHz para procesadores Pentium, Intel Core i3/i5, 2933 MHz para procesadores Intel Core i7</li> <li>· 8 GB, 1 x 8 GB, 2666 MHz para procesadores Pentium, Intel Core i3/i5, 2933 MHz para procesadores Intel Core i7</li> <li>· 8 GB, 2 x 4 GB, 2666 MHz para procesadores Pentium, Intel Core i3/i5, 2933 MHz para procesadores Intel Core i7</li> <li>· 16 GB, 1 x 16 GB, 2666 MHz para procesadores Pentium, Intel Core i3/i5, 2933 MHz para procesadores Intel Core i7</li> <li>· 16 GB, 2 x 8 GB, 2666 MHz para procesadores Pentium, Intel Core i3/i5, 2933 MHz para procesadores Intel Core i7</li> <li>· 32 GB, 1 x 32 GB, 2666 MHz para procesadores Pentium, Intel Core i3/i5, 2933 MHz para procesadores Intel Core i7</li> <li>· 32 GB, 2 x 16 GB, 2666 MHz para procesadores Pentium, Intel Core i3/i5, 2933 MHz para procesadores Intel Core i7</li> <li>· 64 GB, 2 x 32 GB, 2666 MHz para procesadores Pentium, Intel Core i3/i5, 2933 MHz para procesadores Intel Core i7</li> </ul>

## Puertos y conectores

**Tabla 8. Puertos y conectores externos**

Descripción	Valores
<b>Externos:</b>	
Red	Un puerto RJ-45 de 10/100/1000 Mbps (parte posterior)
USB	<ul style="list-style-type: none"> <li>· Un puerto USB 3.2 de 2.ª generación y tipo C (lateral)</li> <li>· Un puerto USB 3.2 de 1.ª generación y tipo A con PowerShare (parte lateral)</li> <li>· Dos puertos USB 2.0 con Smart Power On (parte posterior)</li> <li>· Dos puertos USB 3.2 de 2.ª generación y tipo A (parte posterior)</li> </ul>
Audio	<ul style="list-style-type: none"> <li>· Un conector de audio universal (parte lateral)</li> <li>· Un puerto de audio de línea de salida (parte posterior)</li> </ul>
Vídeo	Un DP++ 1.4/puerto HDCP 2.3 (parte posterior)
Lector de tarjetas de medios	Una ranura de tarjeta SD 4.0 (parte lateral)
Puerto de acoplamiento	No soportado
Puerto del adaptador de alimentación	No soportado
Seguridad	Una ranura para cable de seguridad Kensington

**Tabla 9. Conectores y puertos internos**

Descripción	Valores
<b>Internos:</b>	
M.2	<ul style="list-style-type: none"> <li>· Una ranura M.2 2230 para tarjeta de Wi-Fi y Bluetooth</li> </ul>

**Tabla 9. Conectores y puertos internos(continuación)**

Descripción	Valores
	<ul style="list-style-type: none"> <li>Una ranura M.2 2230/2280 para unidad de estado sólido/Intel Optane</li> </ul> <p><b>NOTA:</b> Para obtener más información sobre las características de diferentes tipos de tarjetas M.2, consulte el artículo de la base de conocimientos <a href="#">SLN301626</a>.</p>

## Comunicaciones

### Ethernet

**Tabla 10. Especificaciones de Ethernet**

Descripción	Valores
Número de modelo	Intel i219LM
Tasa de transferencia	10/100/1000 Mbps

### Módulo inalámbrico

**Tabla 11. Especificaciones del módulo inalámbrico**

Descripción	Valores	
Número de modelo	Wi-Fi Intel 6 AX201	Qualcomm QCA61x4A
Tasa de transferencia	Hasta 2400 Mbps	Hasta 867 Mbps
Bandas de frecuencia compatibles	2,4 GHz/5 GHz	2,4 GHz/5 GHz
Estándares inalámbricos	<ul style="list-style-type: none"> <li>Wi-Fi 802.11 a/b/g</li> <li>Wi-Fi 4 (Wi-Fi 802.11n)</li> <li>Wi-Fi 5 (Wi-Fi 802.11ac)</li> <li>Wi-Fi 6 (Wi-Fi 802.11ax)</li> </ul>	<ul style="list-style-type: none"> <li>Wi-Fi 802.11 a/b/g</li> <li>Wi-Fi 4 (Wi-Fi 802.11n)</li> <li>Wi-Fi 5 (Wi-Fi 802.11ac)</li> </ul>
Cifrado	<ul style="list-style-type: none"> <li>WEP de 64 bits/128 bits</li> <li>AES-CCMP</li> <li>TKIP</li> </ul>	<ul style="list-style-type: none"> <li>WEP de 64 bits/128 bits</li> <li>AES-CCMP</li> <li>TKIP</li> </ul>
Bluetooth	Bluetooth 5.1	Bluetooth 5.0

## Audio

**Tabla 12. Características de audio**

Descripción	Valor
Controladora	Códec Realtek ALC3289
Conversión estereofónica	Soportado



**Tabla 12. Características de audio(continuación)**

Descripción		Valor
Interfaz interna		Interfaz de audio de alta definición
Interfaz externa		Conector de audio universal
Altavoces		2
Amplificador de altavoz interno		Amplificador Realtek ALC1302
Controles de volumen externos		No soportado
Salida del altavoz:		
	Medio	2 W
	Pico	3 W
Salida del subwoofer		No soportado
Micrófono		2

## Almacenamiento

La computadora admite una de las siguientes configuraciones:

- Una unidad de disco duro de 2,5 pulgadas
- Una unidad de estado sólido M.2 2230/2280 (clase 35, 40)
- Una unidad de estado sólido M.2 2230/2280 (clase 35, 40) y una unidad de disco duro de 2,5 pulgadas
- Una unidad de disco duro de 2,5 pulgadas y una memoria Intel Optane M.2 de 16 GB/32 GB

La unidad principal de la computadora varía según la configuración de almacenamiento. Para computadoras:

- con una unidad M.2, la unidad M.2 es la unidad principal
- Sin unidad M.2, la unidad de disco duro de 2,5 pulgadas es la unidad principal
- Con una memoria Intel Optane M.2 de 16 GB/32 GB, la unidad de disco duro de 2,5 pulgadas es la unidad principal

**Tabla 13. Especificaciones de almacenamiento**

Tipo de almacenamiento	Tipo de interfaz	Capacidad
Unidad de disco duro de 2,5 pulgadas y 7200 RPM	SATA	Hasta 1 TB
Unidad de disco duro de autocifrado Opal de 2,5 pulgadas y 7200 RPM	SATA FIPS	Hasta 500 GB
Unidad de disco duro de 2,5 pulgadas y 5400 RPM	SATA	Hasta 2 TB
Unidad de estado sólido M.2 2230 de clase 35	NVMe PCIe de 3.ª generación x4	Hasta 512 TB
Unidad de estado sólido M.2 2230 de autocifrado Opal, de clase 35	NVMe PCIe de 3.ª generación x4	Hasta 256 GB
Unidad de estado sólido M.2 2280 de clase 40	NVMe PCIe de 3.ª generación x4	Hasta 2 TB
Unidad de estado sólido M.2 2280 de autocifrado Opal, de clase 40	NVMe PCIe de 3.ª generación x4	Hasta 1 TB

# Memoria Intel Optane

La memoria Intel Optane solo funciona como acelerador de almacenamiento. No reemplaza ni se agrega a la memoria (RAM) instalada en la computadora.

**NOTA:** La memoria Intel Optane es compatible con computadoras que cumplen con los siguientes requisitos:

- Intel Core i3/i5/i7 de 7.ª generación o superior
- Windows 10, versión de 64 bits o superior (Anniversary Update)
- Versión más reciente del controlador de tecnología Intel Rapid Storage

Tabla 14. Memoria Intel Optane

Descripción	Valores
Tipo	Memoria
Interfaz	NVMe PCIe de 3.ª generación x4
Conector	M.2 2280
Configuraciones compatibles	16 GB, 32 GB
Capacidad	Hasta 32 GB

# Lector de tarjetas multimedia

Tabla 15. Especificaciones del lector de la tarjeta multimedia

Descripción	Valores
Tipo	Una tarjeta Secure Digital (SD) 4.0
Tarjetas compatibles	<ul style="list-style-type: none"><li>• Secure Digital de alta capacidad (SDHC)</li><li>• Secure Digital de capacidad extendida (SDXC)</li><li>• Secure Digital (SD) 4.0</li><li>• SD UHS-I (UHS104)</li><li>• SD UHS-II</li></ul>

# Cámara

Tabla 16. Cámara web infrarroja Full HD (con soporte para Windows Hello)

Descripción	Valores
Número de cámaras	Dos
Tipo	Cámara RGB FHD/cámara infrarroja VGA
Ubicación	Cámara frontal
Tipo de sensor	Tecnología del sensor CMOS
Solución	
Cámara	
Imagen fija	2,07 megapíxeles

**Tabla 16. Cámara web infrarroja Full HD (con soporte para Windows Hello)(continuación)**

Descripción		Valores
	Vídeo	1920 x 1080 (FHD) a 30 fps
	Cámara infrarroja	
	Imagen fija	0,30 megapíxeles
	Vídeo	640 x 480 (VGA) a 30 fps
Ángulo de visión en diagonal		
	Cámara	77,5 grados
	Cámara infrarroja	82,8 grados

**Tabla 17. Cámara web Full HD**

Descripción		Valores
Número de cámaras		Uno
Tipo		Cámara RGB FHD
Ubicación		Cámara frontal
Tipo de sensor		Tecnología del sensor CMOS
Solución		
	Cámara	
	Imagen fija	2,07 megapíxeles
	Vídeo	1920 x 1080 (FHD) a 30 fps
Ángulo de visión en diagonal		77,4 grados

## Fuente de alimentación

**Tabla 18. Especificaciones de la unidad de fuente de alimentación**

Descripción	Valores	
Tipo	Platinum de 220 W: para configuraciones de gráficos discretos	Bronze de 155 W: para configuraciones de gráficos integrados
Diámetro (conector)	No soportado	No soportado
Voltaje de entrada	De 90 VCA a 264 VCA	De 90 VCA a 264 VCA
Frecuencia de entrada	47 Hz — 63 Hz	47 Hz — 63 Hz
Corriente de entrada (máxima)	3,6 A	3,6 A
Corriente de salida (continua)	<ul style="list-style-type: none"> <li>• +19,5 VA/8,5 A</li> <li>• +19,5 VB/9,2 A</li> </ul> Modo de espera: <ul style="list-style-type: none"> <li>• +19,5 VA/0,5 A</li> <li>• +19,5 VB/1,75 A</li> </ul>	<ul style="list-style-type: none"> <li>• +19,5 VA/7,5 A</li> <li>• +19,5 VB/7,0 A</li> </ul> Modo de espera: <ul style="list-style-type: none"> <li>• +19,5 VA/0,5 A</li> <li>• +19,5 VB/1,75 A</li> </ul>
Voltaje nominal de salida	<ul style="list-style-type: none"> <li>• +19,5 VA</li> <li>• +19,5 VB</li> </ul>	<ul style="list-style-type: none"> <li>• +19,5 VA</li> <li>• +19,5 VB</li> </ul>

**Tabla 18. Especificaciones de la unidad de fuente de alimentación(continuación)**

Descripción	Valores	
Gama de temperatura:		
En funcionamiento	De 5 °C a 45 °C (de 41 °F a 113 °F)	De 5 °C a 45 °C (de 41 °F a 113 °F)
Almacenamiento	De -40 °C a 70 °C (de -40 °F a 158 °F)	De -40 °C a 70 °C (de -40 °F a 158 °F)

## Pantalla

**Tabla 19. Especificaciones de la pantalla**

Descripción	Valores para la pantalla táctil	Valores para la pantalla no táctil
Tipo	Alta definición total (FHD)	Alta definición total (FHD)
Tecnología del panel	Ángulo de visión amplio (WVA)	Ángulo de visión amplio (WVA)
Luminancia	<ul style="list-style-type: none"> <li>· 250 nits (típico)</li> <li>· 200 nits (mínimo)</li> </ul>	<ul style="list-style-type: none"> <li>· 250 nits (típico)</li> <li>· 200 nits (mínimo)</li> </ul>
Dimensiones (área activa):		
Altura	296,46 mm (11,67 pulgadas)	296,46 mm (11,67 pulgadas)
Anchura	527,04 mm (20,75 pulgadas)	527,04 mm (20,75 pulgadas)
Diagonal	604,70 mm (23,81 pulgadas)	604,70 mm (23,81 pulgadas)
Resolución nativa	1920 x 1080	1920 x 1080
Megapíxeles	16,7 millones de colores	16,7 millones de colores
Gama de colores	NTSC del 72 %, típica	NTSC del 72 %, típica
Píxeles por pulgada (PPI)	92	92
Relación de contraste (mínima)	700:01:00	700:01:00
Tiempo de respuesta (máximo)	25 ms	25 ms
Velocidad de actualización	60 Hz	60 Hz
Ángulo de visión horizontal	<ul style="list-style-type: none"> <li>· 85 +/- grados (mínimo)</li> <li>· 89 +/- grados (típico)</li> </ul>	<ul style="list-style-type: none"> <li>· 85 +/- grados (mínimo)</li> <li>· 89 +/- grados (típico)</li> </ul>
Ángulo de visión vertical	<ul style="list-style-type: none"> <li>· 85 +/- grados (mínimo)</li> <li>· 89 +/- grados (típico)</li> </ul>	<ul style="list-style-type: none"> <li>· 85 +/- grados (mínimo)</li> <li>· 89 +/- grados (típico)</li> </ul>
Separación entre píxeles	0,2745 x 0,2745 mm	0,2745 x 0,2745 mm
Consumo de energía (máximo)	13,48 W	13,48 W
Antirreflejo contra acabado brillante	Antirreflejo	Antirreflejo

# Vídeo

**Tabla 20. Especificaciones de vídeo**

Gráficos discretos			
Controladora	Compatible con pantalla externa	Tamaño de la memoria	Tipo de memoria
NVIDIA GeForce GTX 1050 K1	No aplicable	3 GB	GDDR5

**Tabla 21. Especificaciones de vídeo**

Gráficos integrados			
Controladora	Compatible con pantalla externa	Tamaño de la memoria	Procesador
Intel UHD 610 Graphics	Puerto HDCP 2.3/DP++ 1.4	Memoria compartida del sistema	Intel Pentium Gold G6400T
Intel UHD 630 Graphics	Puerto HDCP 2.3/DP++ 1.4	Memoria compartida del sistema	Intel Pentium Gold G6500T e Intel Core i3/i5/i7 de 10.ª generación

# Entorno del equipo

**Nivel de contaminación transmitido por el aire:** G1 según se define en ISA-S71.04-1985

**Tabla 22. Entorno del equipo**

Descripción	En funcionamiento	Almacenamiento
Intervalo de temperatura	De 10 °C a 35 °C (de 50 °F a 95 °F)	De -40 °C a 65 °C (de -40 °F a 149 °F)
Humedad relativa (máxima)	De 20 % a 80 % (sin condensación)	De 5 % a 95 % (sin condensación)
Vibración (máxima)*	0,26 GRMS	1,37 GRMS
Impacto (máximo)	40 G†	105 G†
Altitud (máxima)	de 0 m a 3048 m (de 0 pies a 10 000 pies)	De 0 a 10 668 m (de 0 a 35 000 pies)

\* Medido utilizando un espectro de vibración aleatoria que simula el entorno del usuario.

† Medido utilizando un pulso de media onda sinusoidal durante 2 ms cuando el disco duro está en uso.

# Seguridad

**Tabla 23. Seguridad**

Opciones de seguridad
Bloqueo Kensington
Cubierta del puerto con cerradura de Dell (opcional)
Soporte para ranura de bloqueo del chasis
Cerradura de placa de AIO personalizada Noble (opcional)
Alertas de manipulación de la cadena de suministro
Switch de intrusión en el chasis

**Tabla 23. Seguridad(continuación)**

Opciones de seguridad
Módulo de plataforma segura (TPM discreto habilitado)
SafeBIOS, incluida la verificación del BIOS fuera del host de Dell
Resiliencia del BIOS
Recuperación del BIOS y controles adicionales del BIOS
SafeID, incluido el módulo de plataforma segura (TPM) 2.0
Unidades de autocifrado (SED)
Teclado de tarjeta inteligente (FIPS)
D-Pedigree (funcionalidad de cadena de suministro segura)
Mouse cableado de Dell con lector de huellas digitales

## Seguridad de datos

**Tabla 24. Seguridad de datos**

Opciones de seguridad de datos
Prueba gratuita de 30 días de McAfee® Small Business Security
Suscripción de 12 meses de McAfee® Small Business Security
Suscripción de 36 meses de McAfee® Small Business Security
SafeGuard and Response, con tecnología de VMware Carbon Black y Secureworks
Antivirus de última generación (NGAV)
Detección y respuesta de terminales (EDR)
Detección y respuesta de amenazas (TDR)
Detección y respuesta de terminal administrado
Anticipo de administración de incidentes
Respuesta ante incidentes de emergencia
SafeData

## Recurso de operación del sistema

**Tabla 25. Especificaciones ambientales**

Función	Valores
Embalajes reciclables	Sí
BFR/PVC: chasis libre	No
Soporte para embalaje de orientación vertical	Sí
Embalaje de varios paquetes	No
Fuente de alimentación energéticamente eficiente	Estándar
Cumplimiento de normas de ENV0424	Sí

**NOTA:** El embalaje de fibra basado en madera contiene como mínimo un 35 % de contenido reciclado por peso total de fibra basada en madera. Los embalajes que no contengan fibra basada en madera se pueden indicar como no aplicables. Los criterios necesarios anticipados para EPEAT 2018.

## Normativas

Tabla 26. Normativas

Cumplimiento normativo
Configuraciones registradas de EPEAT disponibles
Configuraciones que cumplen con los requisitos de ENERGY STAR disponibles
Configuraciones certificadas de TCO 8.0 disponibles
CEL
WEEE
Ley de energía de Japón
E-standby de Corea del Sur
Etiqueta ecológica de Corea del Sur
ROHS para la UE
RoHS para China

## Accesorios

Tabla 27. Accesorios

Accesorios
<b>Audio</b> Altavoces externos opcionales, auriculares estéreo Dell Pro UC350
<b>Teclado</b> Teclado con cable de Dell, teclado inalámbrico de Dell, teclado de tarjeta inteligente de Dell
<b>Mouse</b> Mouse con cable de Dell, mouse inalámbrico de Dell, mouse láser USB de Dell, mouse del lector de huellas digitales de Dell
<b>Lápiz</b> Lápiz Targus para dispositivos táctiles capacitivos
<b>Monitor adicional</b> Calificado con monitores seleccionados Dell UltraSharp, Professional y Serie E
<b>Bloqueos</b> Cerradura de la placa todo en uno personalizada Noble, Dell Combination Lock LC300, cerradura premium de Dell LP500, cerradura de cabezal gemelo Kensington, cubierta de puerto de bloqueo de Dell
<b>Bases</b> <ul style="list-style-type: none"> <li>· Base fija</li> <li>· Base articulada</li> <li>· Base de altura regulable</li> <li>· Base de altura regulable con unidad de disco óptico</li> </ul>

**Tabla 28. Accesorios**

<b>Accesorios</b>
<b>Audio</b> Altavoces externos opcionales, auriculares estéreo Dell Pro UC350
<b>Teclado</b> Teclado con cable de Dell, teclado inalámbrico de Dell, teclado de tarjeta inteligente de Dell
<b>Mouse</b> Mouse con cable de Dell, mouse inalámbrico de Dell, mouse láser USB de Dell, mouse del lector de huellas digitales de Dell
<b>Lápiz</b> Lápiz Targus para dispositivos táctiles capacitivos
<b>Monitor adicional</b> Calificado con monitores seleccionados Dell UltraSharp, Professional y Serie E
<b>Bloqueos</b> Cerradura de la placa todo en uno personalizada Noble, Dell Combination Lock LC300, cerradura premium de Dell LP500, cerradura de cabezal gemelo Kensington, cubierta de puerto de bloqueo de Dell
<b>Bases</b> <ul style="list-style-type: none"> <li>· Base articulada</li> <li>· Base de altura regulable</li> </ul>

## Servicio y soporte

**Tabla 29. Servicio y soporte**

<b>Garantía</b>	<b>Servicio de daños accidentales</b>
Servicio de hardware de 3 año con servicio en el sitio/en el hogar después del diagnóstico remoto, extensiones de garantía de hasta 5 años	El servicio de daños accidentales está disponible para complementar ciertas opciones de garantía.
ProSupport con servicio en sitio al siguiente día laboral está disponible para complementar ciertas opciones de garantía.	
ProSupport Plus for Client está disponible para complementar ciertas opciones de garantía.	



# Obtención de ayuda y contacto con Dell

## Recursos de autoayuda

Puede obtener información y ayuda sobre los productos y servicios de Dell mediante el uso de estos recursos de autoayuda en línea:

**Tabla 30. Recursos de autoayuda**

Recursos de autoayuda	Ubicación de recursos
Información sobre los productos y servicios de Dell	<a href="http://www.dell.com">www.dell.com</a>
Sugerencias	
Comunicarse con Soporte	En la búsqueda de Windows, ingrese <b>Contact Support</b> y presione <b>Entrar</b> .
Ayuda en línea para el sistema operativo	<a href="http://www.dell.com/support/windows">www.dell.com/support/windows</a> <a href="http://www.dell.com/support/linux">www.dell.com/support/linux</a>
Información sobre solución de problemas, manuales de usuario, instrucciones de configuración, especificaciones del producto, blogs de ayuda técnica, controladores, actualizaciones de software, etc.	<a href="http://www.dell.com/support">www.dell.com/support</a>
Artículos de la base de conocimientos de Dell para diferentes inquietudes de la computadora.	<ol style="list-style-type: none"> <li>1. Vaya a <a href="https://www.dell.com/support/home/?app=knowledgebase">https://www.dell.com/support/home/?app=knowledgebase</a>.</li> <li>2. Ingrese el asunto o la palabra clave en el cuadro <b>Search (Buscar)</b>.</li> <li>3. Haga clic en <b>Search (Buscar)</b> para recuperar los artículos relacionados.</li> </ol>

## Cómo ponerse en contacto con Dell

Para ponerse en contacto con Dell para tratar cuestiones relacionadas con las ventas, el soporte técnico o el servicio al cliente, consulte [www.dell.com/contactdell](http://www.dell.com/contactdell).

**NOTA:** Puesto que la disponibilidad varía en función del país y del producto, es posible que no pueda disponer de algunos servicios en su área.

**NOTA:** Si no dispone de una conexión a Internet activa, puede encontrar información de contacto en la factura de compra, en el albarán o en el catálogo de productos de Dell.